

# SCHRANKE

Von 2 bis zu 4 m

Mit Steuerung



Einfach zu bedienende, aussenliegende Entriegelung



Gehäuse aus Edelstahl auf Anfrage



Neue verbesserte und einfachere Steuerung

# LADY



- Elektromechanische Schranke für Sperbreiten bis 4m, für intensive Nutzung
- Einfach zu bedienendes, aussenliegendes Entriegelungssystem
- Soft Lauf verstellbar, mittels Microschalter
- Einstellbare Geschwindigkeit, Kraft und Soft Stop/Start- Funktion, für eine optimale Nutzung und Performance
- Einbau von Lichtschranken Modell FTC.S möglich

Mit Fundamentplatte



LEGENDE AUF S. 11

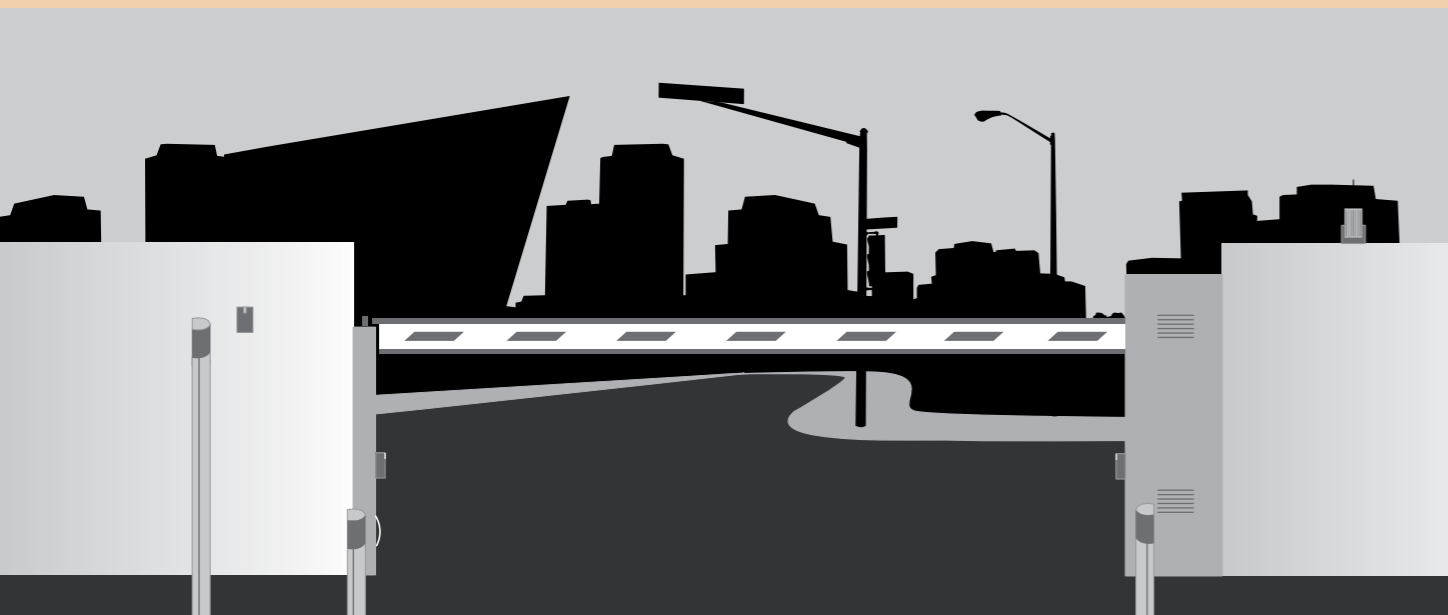

**TECHNISCHE DATEN**

	LADY	LADY.I
Netzspeisung	230 Vac	230 Vac
Versorgungsspannung Motor	24 Vdc	24 Vdc
Max. Stromaufnahme	1,6 A	1,6 A
Drehmoment	205 Nm	205 Nm
Öffnungsgeschwindigkeit	3"-5"	3"-5"
ED	intensivbetrieb	intensivbetrieb
Schutzklasse	IP 44	IP 44
Betriebstemperatur	-20/+50°C	-20/+50°C
Gewicht	52 kg	52 kg
<b>Stückzahl pro Palette</b>	<b>9</b>	<b>9</b>

**LADY.A**

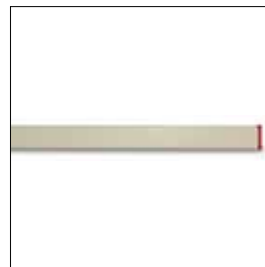

Alu Schrankenbaum 4,2 m mit Endkappe (60x40mm)  
Auf Anfrage wird den Abum 2-teilig beliefert. Benötigt das Zubehör LADY.GT

**LADY.P**

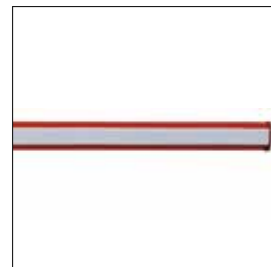

Alu Schrankenbaum 4,2m mit Gummi Kantenschutz  
Auf Anfrage wird den Abum 2-teilig beliefert. Benötigt das Zubehör LADY.GT

**VE.TERM**



Heizung für LADY

**VE.AM**



Pendelstütze, lackiert

**VE.RAST**

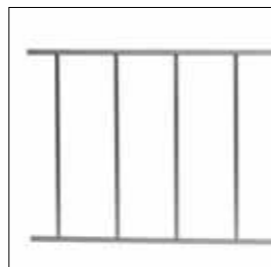

Alu Hängegitter L=2 m

**VE.AF  
VE.AFI**



Auflagepfosten  
VE.AF: lackiert  
VE.AFI: Edelstahl

**LADY.GT**



Kupplungsbaum

**LADY.COL**



Seitliche Anbausäule für Lichtschranke

**LADY.SN**



Knickbaueinrichtung für LADY.A

**LADY.L**

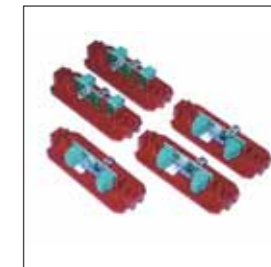

Blinkeleuchten Set für LADY-P

**VE.CAT500**



Kleberset für LADY.A / LADY.P  
20er Packung

**VE.KM1HN  
VE.KM2HN**



Schleifendetektor Ein-/Zweikanal

**VE.CS**



Ampelsteuerung für VE.TL

**VE.TL**



Ampel 230 Vac

**CBY.24V**



Batterieladekarte passend sowohl auf Blei- als auch auf NiMH- Akkus

**DA.BT6  
DA.BT2**



DA.BT6: Batterie 7Ah 12 VDC  
DA.BT2: Batterie 2,1Ah 12 VDC  
Die Batterien DA.BT6 erfordern eine externe Box

**DA.2S**



Master/Slave Karte für Schranken, ermöglicht die synchronisierte Bewegung von 2 Antrieben

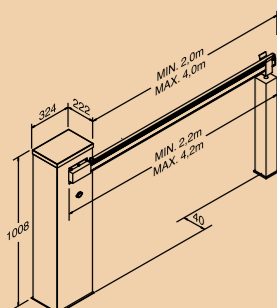

**VE.PS**

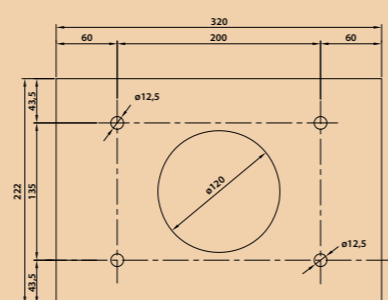

**WAHL DER FEDER UND DES VERWENDBAREN ZUBEHÖRS**

	2,2m	2,7m	3,2m	3,7m	4,2m
LADY.A	C	C	C	B	A
LADY.P	C	C	B	B	A
VE.RAST	C	B	B	A	-
LADY.P+VE.RAST	C	B	B	A	-
LADY.P+VE.AM	C	B	B	A	-
LADY.P+VE.RAST+VE.AM	C	B	A	-	-
SC.RES	C	B	B	A	-
LADY.P+SC.RES	C	B	A	A	-
SC.RES+VE.AM	C	B	A	A	-
LADY.P+SC.RES+VE.AM	C	B	A	-	-

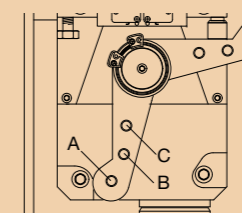

LADY.P Schutzprofile.  
Die Installation der VE.RAST beeinträchtigt den Einsatz der SC.RES und umgekehrt  
Die Installation des Beleuchtungskits LADY.L beeinflusst keine Auswuchtung der Stange